

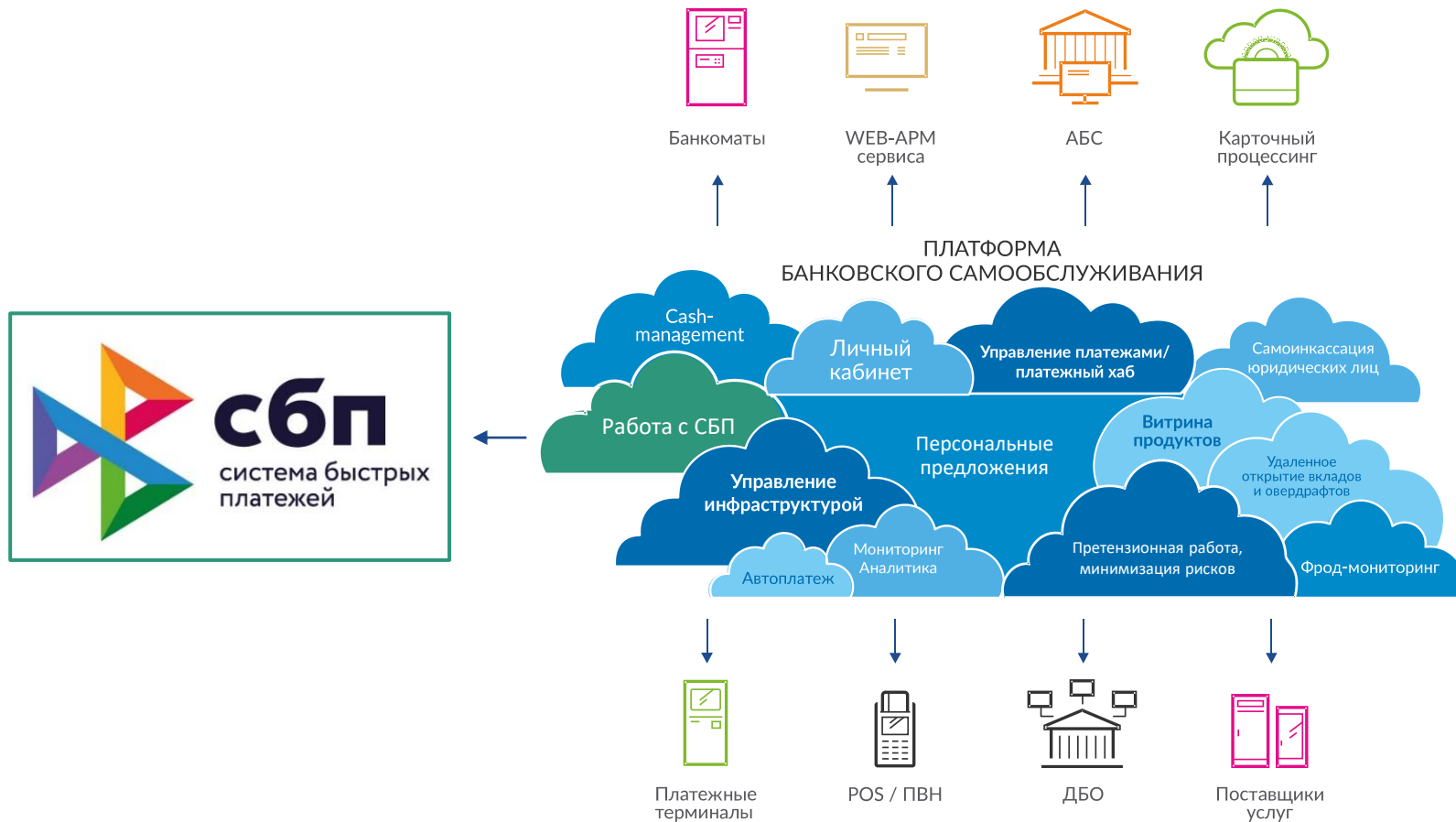

# Облачная Платформа для подключения банков к СБП

Виктор ХОДЫРЕВ, региональный директор сервиса  
«Платформа банковского самообслуживания», ГК ЦФТ

# ПЛАТФОРМА БАНКОВСКОГО САМООБСЛУЖИВАНИЯ



# УЧАСТИЕ «ЗОЛОТОЙ КОРОНЫ» В ПРОЕКТЕ СБП

## Хронология проекта

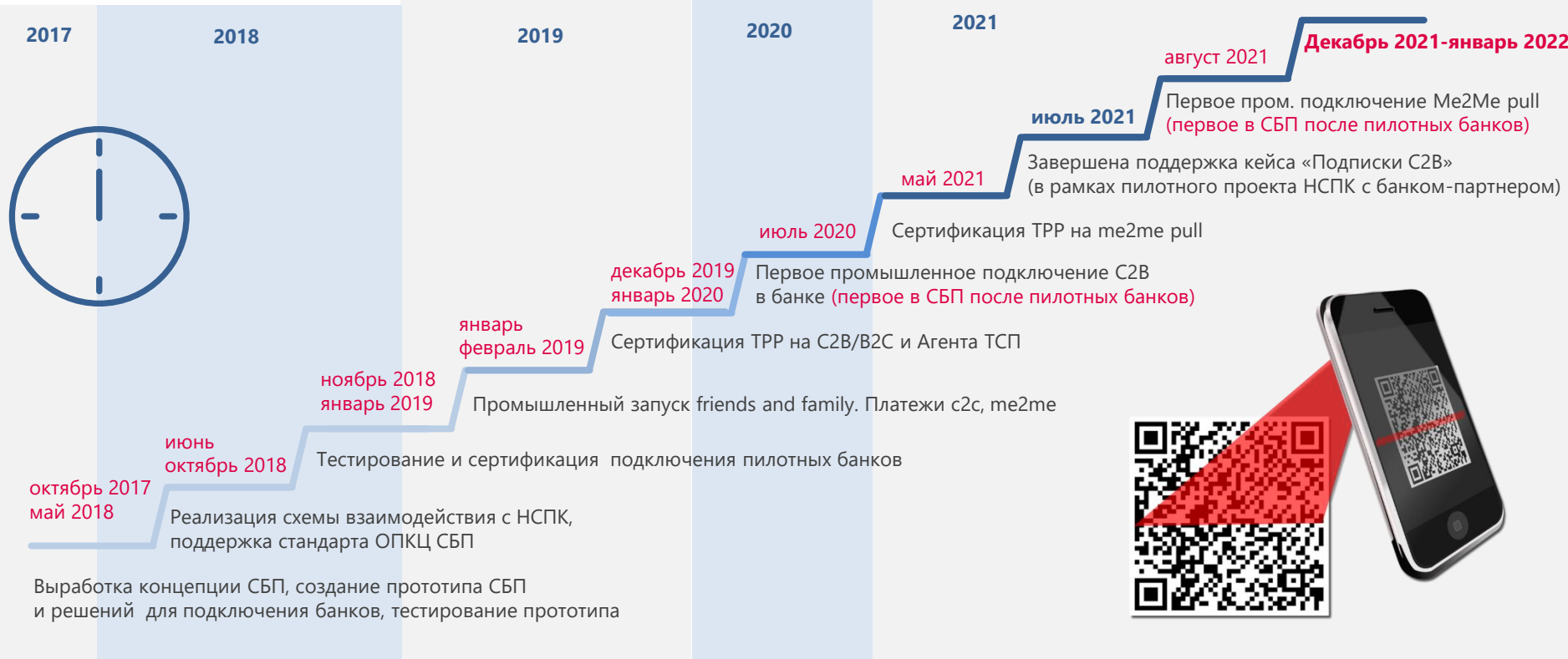

# ТТР «ЗОЛОТАЯ КОРОНА» СЕГОДНЯ

**63** банка  
подключены к С2С

**48** Me2Me Pull  
**24** С2В/В2С



Месячный оборот  
30 млрд руб.



Уровень доступности  
Сервиса  
99,97%



Возможность  
подключения  
в облаке  
или in-house



# СХЕМА ПОДКЛЮЧЕНИЯ БАНКА К СБП ЧЕРЕЗ ТРР «ЗОЛОТАЯ КОРОНА»

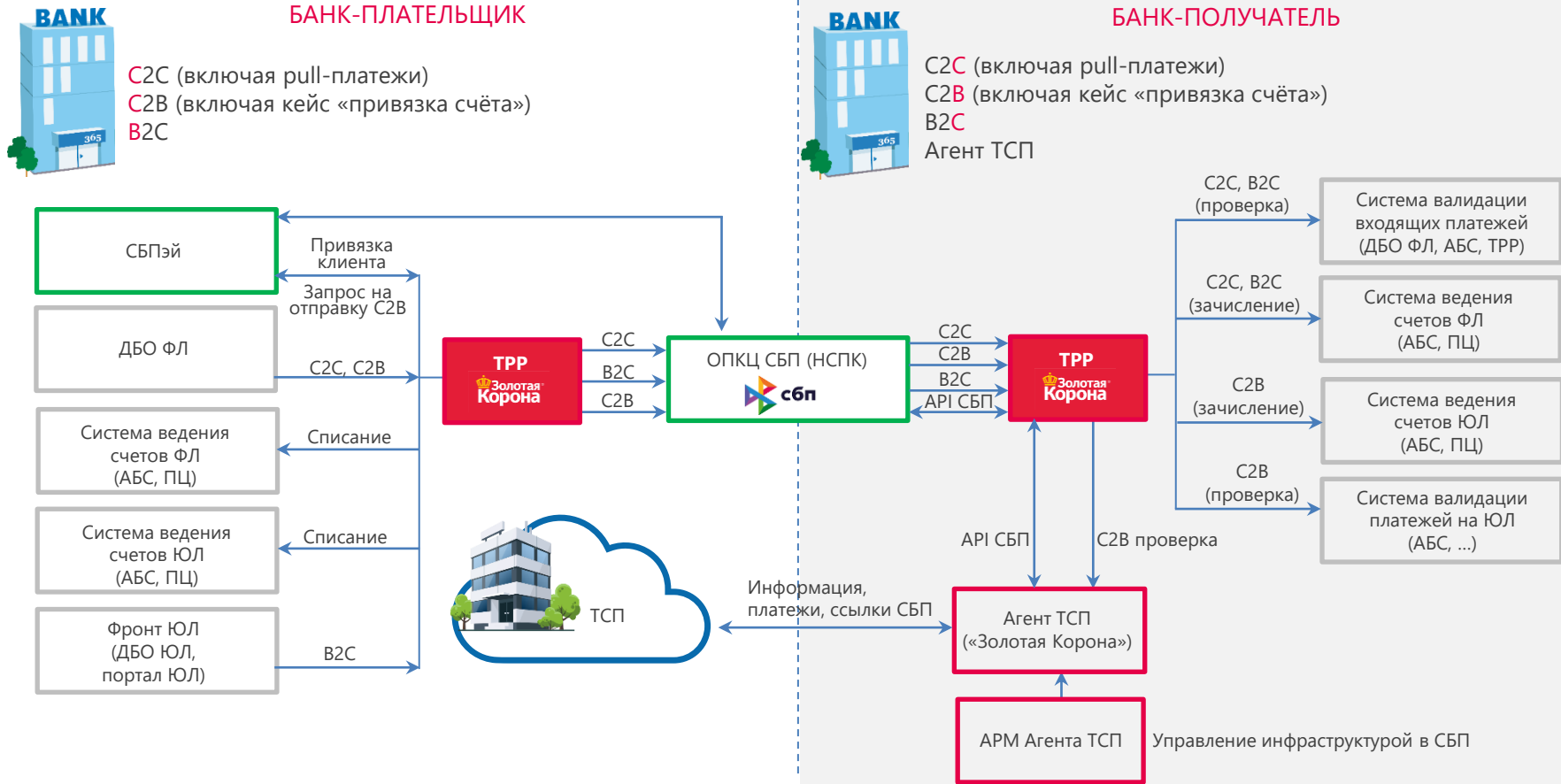

# ПОДКЛЮЧЕНИЕ ОТДЕЛЬНЫХ СЕРВИСОВ СБП «ПОД КЛЮЧ»

(полностью C2B / B2C / C2C – отдельно и независимо)

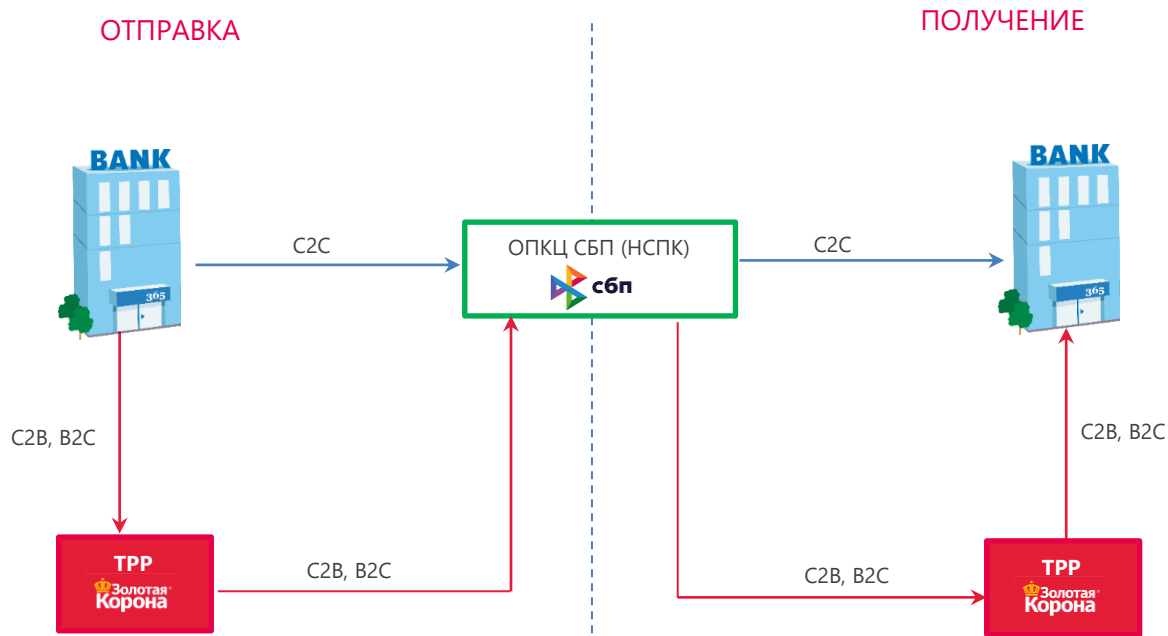

C2C – решение от стороннего вендора (решение, установленное в банке)  
C2B, B2C – решение от «Золотая Корона»

# ПОДКЛЮЧЕНИЕ ТОЛЬКО «В»-ЧАСТИ В СЕРВИСАХ С2В, В2С

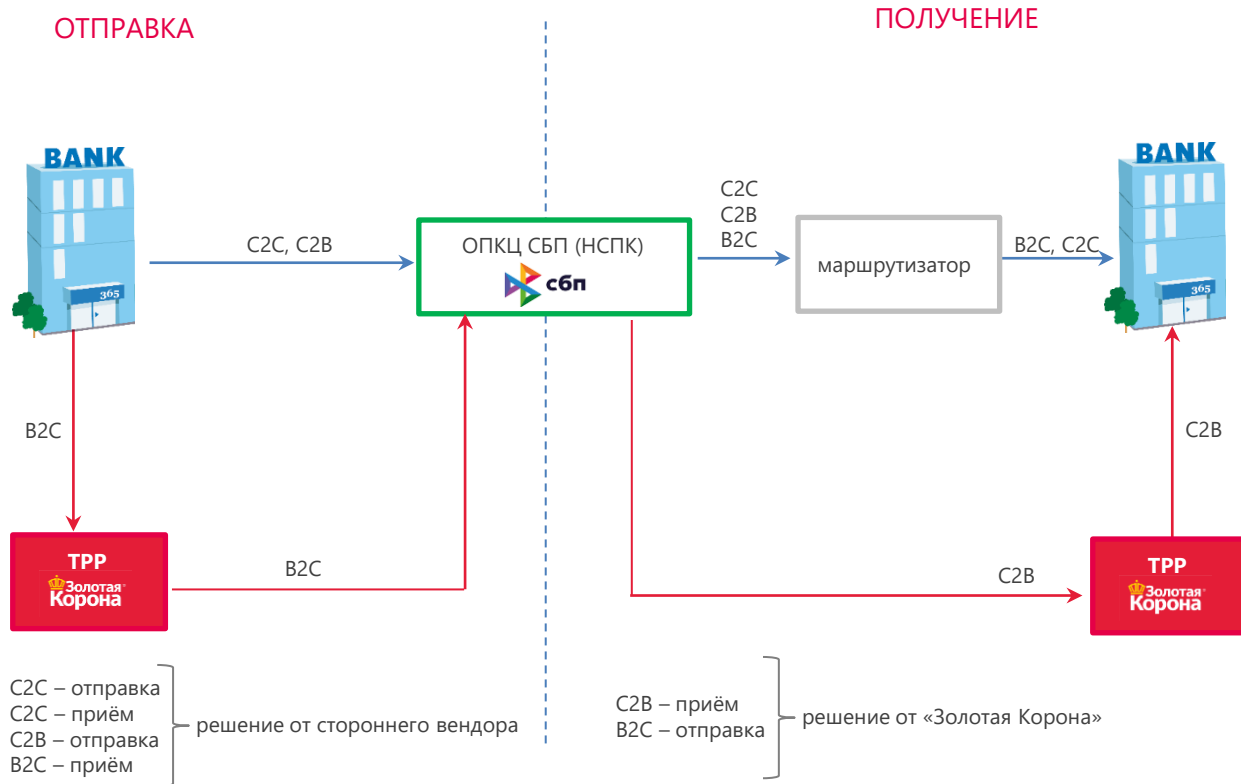

# СХЕМА ПОДКЛЮЧЕНИЯ БАНКА К СБПЭЙ ЧЕРЕЗ ТРР «ЗОЛОТАЯ КОРОНА»

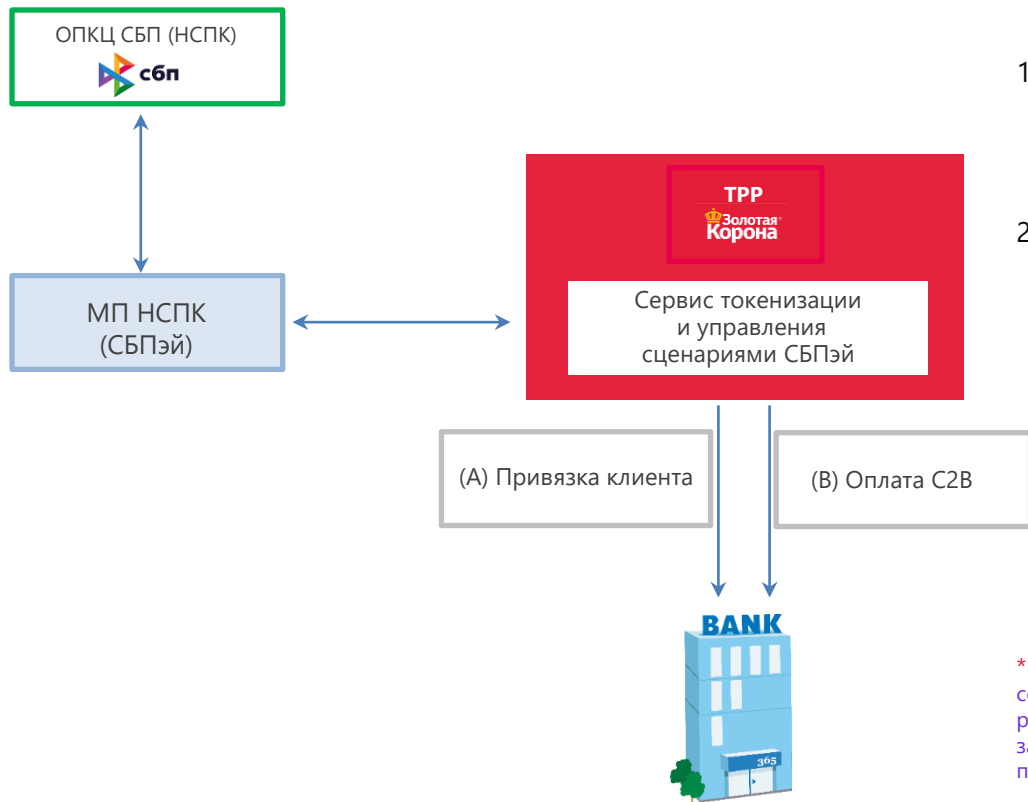

## Подключение к СБПЭй:

1. Для банков «экосистемы ЦФТ» по принципу **«Бери и пользуйся»** (есть все необходимые интеграции)
2. Для остальных банков – **«открытие до 3-х интерфейсов»** в системах\*, уже задействованных в банке для выполнения тех или иных сценариев СБП. Интерфейсы понадобятся:
  - а. Для валидации клиента
  - б. Для информирования и уведомления клиента
  - с. Для передачи управления сценарием «отправка С2В-платежа» соответствующей системе банка или только для дебетования счета клиента

\*Количество интерфейсов для поддержки СБПЭй на стороне банка, как и состав задействованных систем (одна система для всех интерфейсов или разные системы для разных интерфейсов в любой конфигурации), зависят от IT-конфигурации банка и действующих поставщиков решений по СБП



# «ПОСЛЕДНЯЯ МИЛЯ» С2В

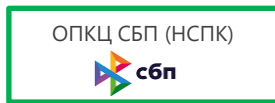

API SBP

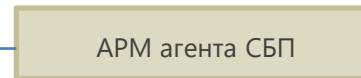
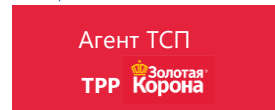

Управление информацией СБП

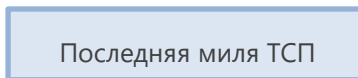

Информация о платеже  
ссылки СБП,  
QR и прочее

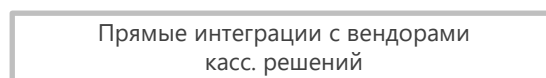
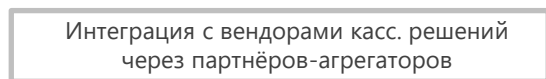
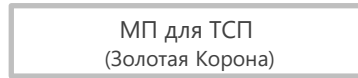
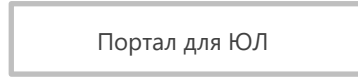
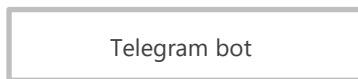
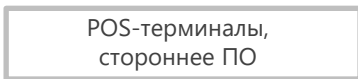
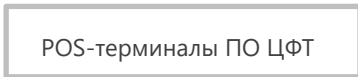

← АРМ агента ТСП

Банк: 8009901 - Банк ССТРР

Админ: Администратор

Права ЮЛ: Права не назначены

ФХ "ЛЮДМИЛА"  
ИНН: 5418101437 КПП:  
Адрес: д. Белово, Новосибирская обл., Барабинский район, д. Белово. Почтовый индекс: 632325  
ID Платформы: 0830J10U068 СБП ID: LA0000009761

QR КОДЫ ТСП СЧЕТА ПОЛЬЗОВАТЕЛИ TELEGRAM ТЕРМИНАЛЫ ТОЧКИ ОБСЛУЖИВАНИЯ ОПЕРАЦИИ WEB ПОЛЬЗОВАТЕЛИ

Список QRC

Сумма	Дата	Назначение	СБП ID	Счет	ТСП
134,00 Р	2021-10-05T15:38:08+07:00	квартр	AD100078VKVIMMA8778050K9FVENYN	40702810100190800005	ТСП для Людмилы
12,00 Р	2021-10-04T17:24:13+07:00	сэмки	AD100050B1PK85QD86JRPQNH5LETJ9J3	40702810100190800005	ТСП для Людмилы
	2021-10-04T17:23:05+07:00	Оплата семечек	AS10007P0V8TEDF9870N3Q5V504P00N	40702810100190800005	ТСП для Людмилы

5 строк | 1 из 3

# СПАСИБО ЗА ВНИМАНИЕ!

Виктор ХОДЫРЕВ, региональный директор сервиса  
«Платформа банковского самообслуживания», ГК ЦФТ  
e-mail: v.khodirev@cft.ru +7 913 375 00 26



(495) 780-50-12  
(495) 604-12-20

[www.cft.group.ru](http://www.cft.group.ru)  
[market@cft.ru](mailto:market@cft.ru)